



Donaldson provee

**Filtros de aire de reemplazo  
para purificadores de aire Fleetguard®  
Direct Flow™**

# Hechos para **proteger y rendir**



**Donaldson.**  
**BLUE®**



# La tecnología de filtración de aire **más potente** se reúne con los conocimientos técnicos de **SureSeal**

Los filtros de repuesto **Donaldson Blue**<sup>®</sup> incorporan **nuestras tecnologías de filtración de aire más avanzadas** en un paquete completo. Están diseñados específicamente para un sellado adecuado y han demostrado funcionar en purificadores de aire Fleetguard<sup>®</sup> Direct Flow<sup>™</sup>.

- Diseño de filtros PowerCore<sup>®</sup> **comprobado**
- Media filtrante de nanofibras Ultra-Web<sup>®</sup> **comprobada**
- Sistema de sellado RadialSeal<sup>™</sup> **comprobado**

Hágase cargo de la protección de su motor. Usted tiene el poder de elegir el mejor filtro para sus purificadores de aire Fleetguard<sup>®</sup> Direct Flow<sup>™</sup>.

Elija **Donaldson Blue**.



## EN NÚMEROS

# Donaldson Blue<sup>®</sup> - Rendimiento integrado

Los filtros Donaldson Blue para purificadores de aire Fleetguard<sup>®</sup> Direct Flow<sup>™</sup> se probaron paralelamente contra filtros de fabricantes de equipo original (OEM). Ambos conjuntos de filtros se sometieron a cargas severas de polvo, luego se les aplicó vibración y agitación, y después se examinaron cuidadosamente.

Como era de esperar cuando se realizan pruebas según la norma ISO 5011, los filtros Donaldson Blue ofrecen un excelente rendimiento en cuanto a las características importantes de captura de polvo, ya que lograron el 99,97 % de eficiencia global, y la capacidad (vida útil del filtro). Cuando comparamos la tecnología de sellado de los filtros Donaldson realmente destacan entre otros filtros.

**50%** Más área de sellado & **2x** Más compresión de sellado

## EN COMPARACIÓN CON LOS FILTROS DE AIRE FLEETGUARD<sup>®</sup> DIRECT FLOW<sup>™</sup>

Los filtros Donaldson Blue con la tecnología RadialSeal ofrecen dos ventajas de sellado en comparación con el filtro OEM. Ofrecen una superficie de sellado **50 % más extensa** y **tienen hasta dos veces más compresión de la junta** alrededor del marco para un ajuste en sello perfecto.

Compare esto con un diseño de o-ring delgado que ofrece un área de sellado 50 % menor y una compresión inferior, y es fácil ver porque superficies de sellado y áreas de compresión más extensas son mejores cuando se trata de proteger su motor.

Filtro de aire y sección transversal del filtro primario

### Fleetguard

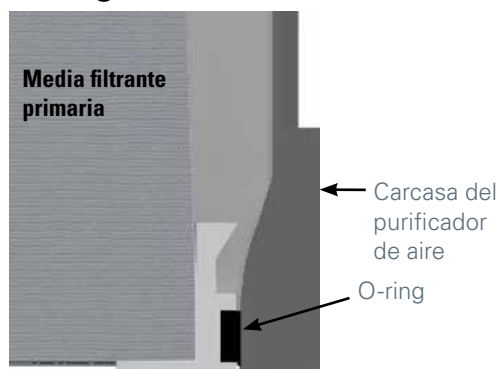

### Donaldson Blue

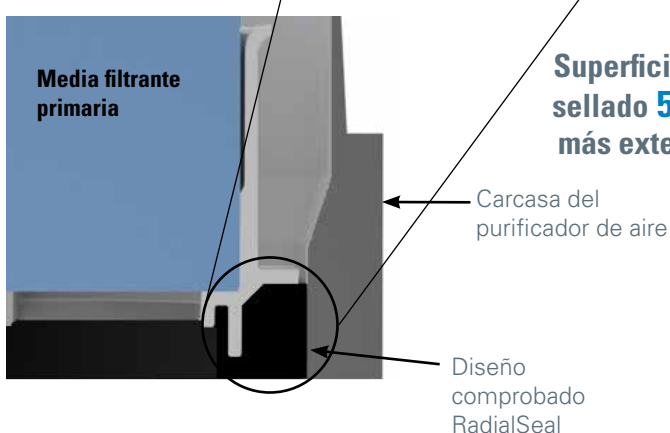

**2 veces más compresión de sellado cuando se instala en el filtro de aire**

**Superficie de sellado 50 % más extensa**

# Donaldson Blue<sup>®</sup> - innovación y desempeño comprobado que trabajan juntos

## PowerCore<sup>®</sup>



- Estructura robusta adecuada a entornos altamente demandantes
- La encapsulación del polvo hace que el mantenimiento sea más fácil y limpio
- Más de 15 años de rendimiento comprobado en motores diésel

## Ultra-Web<sup>®</sup>



- Protege los motores y les ayuda a durar más proviendo mayor eficiencia inicial y total en comparación con la media de celulosa convencional.
- La alta capacidad de retención de polvo permite una mayor duración del filtro.
- Más de 20 años de rendimiento comprobado en motores diésel

## RadialSeal<sup>™</sup>



- Diseño de vanguardia para el área de sellado y empaque
- Material de sellado flexible y confiable que crea un sello superior
- Más de 25 años de rendimiento comprobado en motores diésel



Donaldson.  
**BLUE**<sup>®</sup>

# “ESTILO REDONDO” EN ESTRUCTURA CUADRADA

## Instalación fácil en entornos difíciles

El “estilo redondo” no solo encaja en la estructura cuadrada sino que sella mejor. Simplemente quite el filtro a reemplazar y deslice el nuevo filtro Donaldson Blue. Es así de simple.

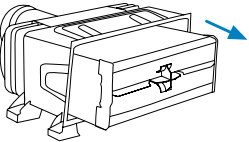
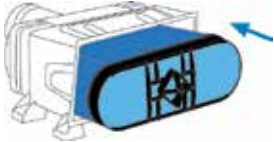
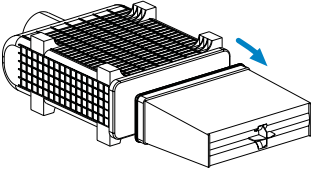
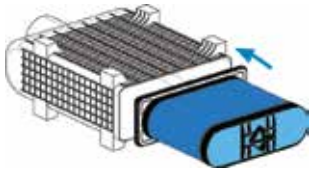
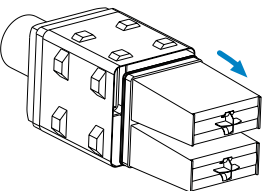
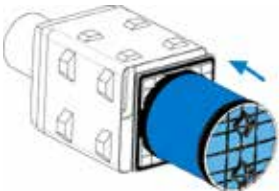
Número de parte del filtro Donaldson	1. Retire el filtro OEM	2. Reemplácelo con el filtro Donaldson Blue
DBA5291		
DBA5292		
DBA5293		

### Usted elige.

#### Elija los filtros de repuesto Donaldson

Siempre puede elegir los filtros Donaldson de mayor calidad que están diseñados especialmente para sus motores y equipos; además, siempre y cuando los reemplace de acuerdo con las recomendaciones del fabricante del motor, el uso de los filtros Donaldson **no** hará que la garantía de fábrica pierda validez.



Consulte el Folleto F110064 para obtener información sobre la garantía de todos los productos Donaldson.

# Filtros de aire Donaldson Blue® para purificadores de aire Fleetguard® Direct Flow™

N.º de parte Donaldson	N.º de parte Fleetguard	N.º de parte Cummins	Ejemplos de aplicación
 <p><b>DBA5291</b></p>	AF55005	5261248	<p>Ford F-750 con motor Cummins QSB 6.7</p> <p>Excavadoras Hyundai con motores Cummins QSB 6.7</p>
 <p><b>DBA5292*</b></p>	AF55014	5261249	<p>Perforadoras Atlas Copco con motores Cummins QSK 15</p> <p>Tractores versátiles Buhler con motores Cummins QSX 11.9</p> <p>Generadores Cummins</p> <p>Compresores Doosan</p> <p>Perforadoras Fletcher</p> <p>Cargadoras Hitachi con motores Cummins QSB 6.7</p> <p>Montacargas Hyster con motores Cummins QSB 6.7</p> <p>Cargadoras Hyundai con motores Cummins QSB 6.7</p> <p>Excavadoras Hyundai con motores Cummins QSB 6.7/QSX 11.9</p> <p>Taladora apiladora Tigercat</p> <p>Oruga</p> <p>Tractores versátiles</p> <p>Niveladoras Voegele con motores Cummins QSB 6.7</p> <p>Niveladoras Wirtgen con motores Cummins QSL 9/QSX 15</p>
 <p>* Además disponible como: <b>Kit X011861</b></p> <p>Cantidad; 2 DBA5292 para aplicaciones que requieren <b>dos</b> elementos</p>			
 <p><b>DBA5293</b></p>	AF55015	5261250	<p>Tractores versátiles Buhler con motores Cummins QSL 9</p> <p>Grupos electrógenos Cummins con motores Cummins QSL 9</p> <p>Manipuladores de materiales Hyster con motores Cummins QSL 9/QSM11</p> <p>Excavadoras Hyundai con motores Cummins QSL 9</p> <p>Excavadoras Komatsu con motores Cummins QSL 9</p> <p>Manipuladores de materiales Sennebogen con motores Cummins QSL 9</p> <p>Carretillas elevadoras Taylor con motores Cummins QSL 9</p> <p>Cargadoras TigerCat con motores Cummins QSL 9</p> <p>Niveladoras Wirtgen con motores Cummins QSL 9</p>

Buscar en línea el filtro Donaldson que necesita nunca fue tan fácil.

[catalog.donaldson.com](http://catalog.donaldson.com)

Hemos creado la función COMPLETAMENTE NUEVA de **Búsqueda Donaldson DYNAMIC™** para que el proceso de buscar el filtro que necesita sea MUCHO MÁS fácil, rápido, inteligente, flexible, potente y ¡DINÁMICO!



Donaldson Company, Inc.  
Minneapolis, MN  
[donaldsonlatam.com](http://donaldsonlatam.com)  
[donaldsonfilters.com](http://donaldsonfilters.com)  
[donaldson.com](http://donaldson.com)

América del Norte 800-300-24-00  
México +52-449-910-6150  
Latinoamérica y Caribe +52-449-300-24-00

Folleto N.º F111431 SPC (2/16)

© 2016 Donaldson Company, Inc. Todos los derechos reservados. Donaldson Company, Inc. se reserva el derecho de cambiar o discontinuar cualquier modelo o especificación en cualquier momento y sin aviso previo.